

## 第42号議案

### R 4 魚神山漁港海岸保全施設整備連携工事請負契約について

愛南町議会の議決に付すべき契約及び財産の取得又は処分に関する条例(平成16年愛南町条例第54号)第2条の規定に基づき、条件付一般競争入札に付したR 4 魚神山漁港海岸保全施設整備連携工事について、次のとおり請負契約を締結するため、地方自治法(昭和22年法律第67号)第96条第1項第5号の規定により議会の議決を求める。

- |   |        |  |
|---|--------|--|
| 1 | 契約の目的  | R 4 魚神山漁港海岸保全施設整備連携工事                      |
| 2 | 契約の方法  | 条件付一般競争入札による契約                             |
| 3 | 契約金額   | 金96,580,000円                               |
| 4 | 契約の相手方 | 南宇和郡愛南町深浦193番地<br>株式会社 明正建設<br>代表取締役 宮内 善正 |

令和4年9月9日提出

愛南町長 清水 雅文





#### 提案理由

予定価格が50,000千円を超えるため。



# R4魚神山漁港海岸保全施設整備連携工事 平面図

○離岸堤 L=19.0m  
 基礎工 基礎捨石 V=1,001m<sup>3</sup>  
 被覆石 V=152m<sup>3</sup>  
 消波工 消波ブロック製作 N=158個  
 据付 N=250個

	令和2年度以前施工
	令和3年度施工
	<b>令和4年度施工</b>
	令和5年度以降施工予定

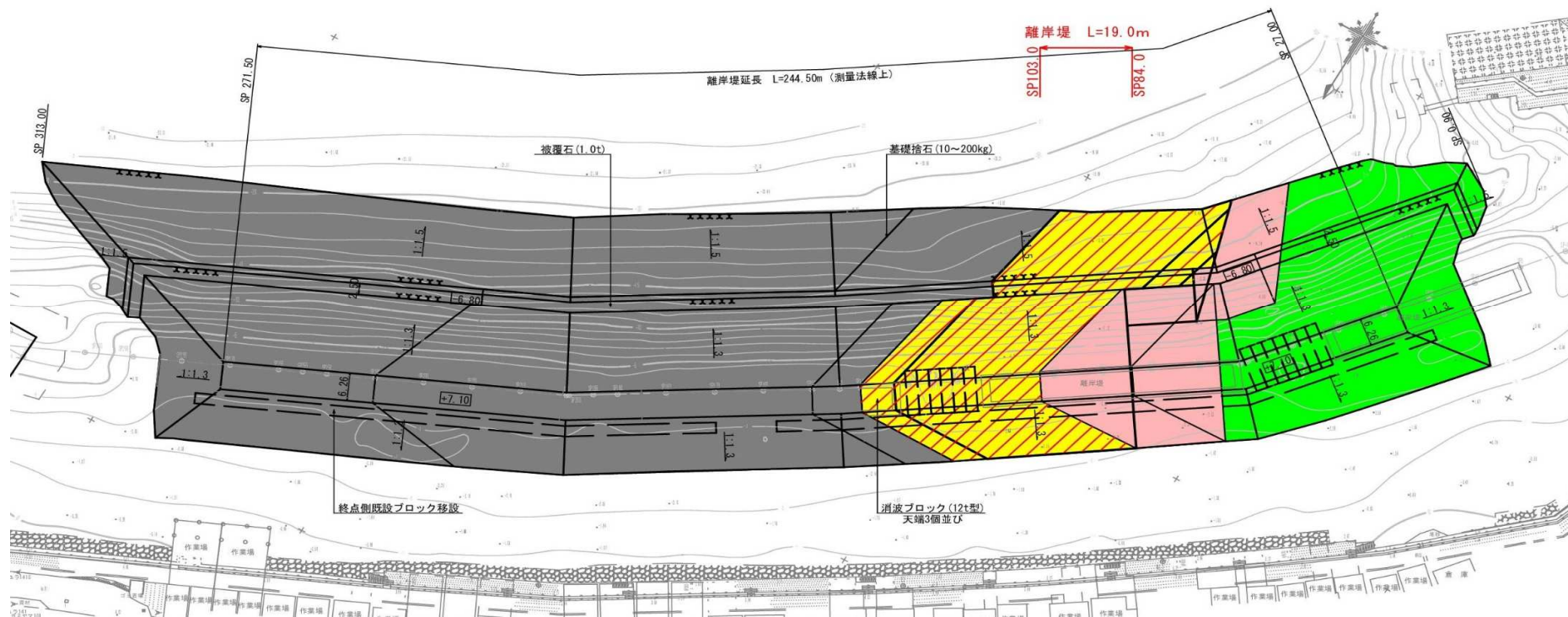



# R4魚神山漁港海岸保全施設整備連携工事 標準断面図

令和4年度施工

標準断面図

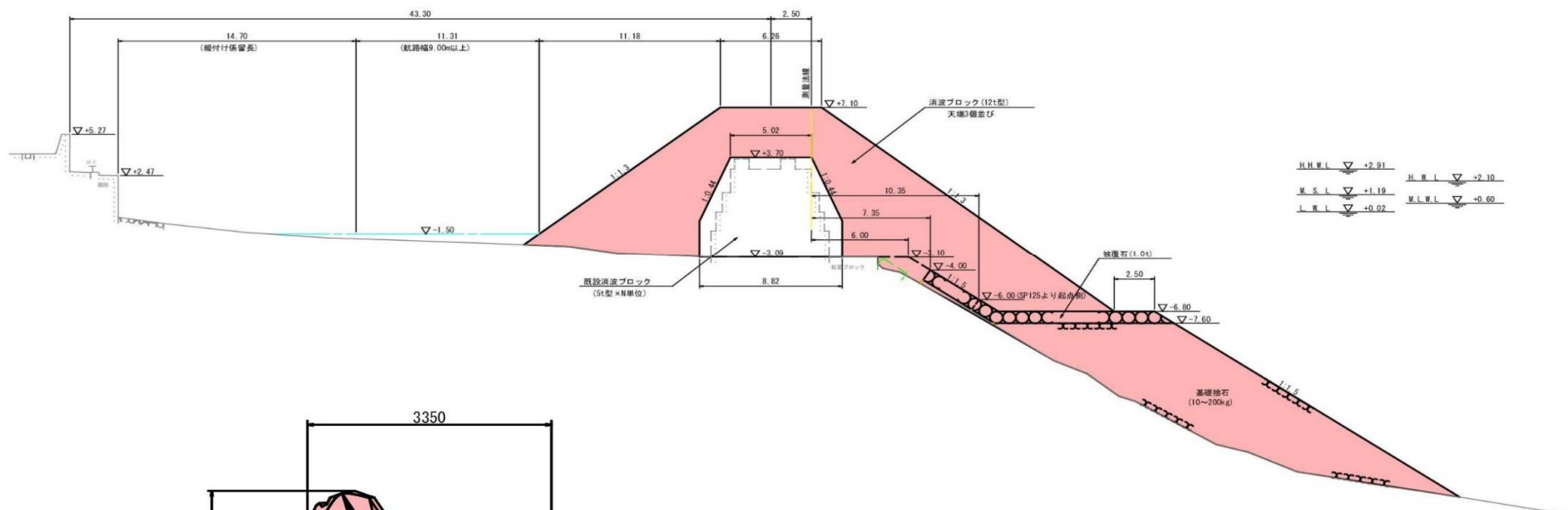

H.H.W.L	▽ +2.01	H.W.L	▽ +2.10
M.S.L	▽ +1.19	M.L.W.L	▽ +0.60
L.W.L	▽ +0.02		

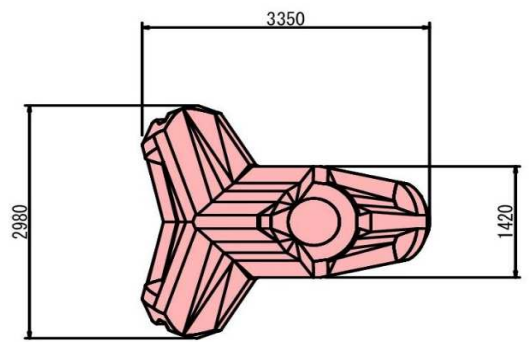

型 式 ( t 型 )	実 質 量 ( t )
12	12.027