

第72号議案

御荘文化センター空調設備改修工事請負契約について

愛南町議会の議決に付すべき契約及び財産の取得又は処分に関する条例(平成16年愛南町条例第54号)第2条の規定に基づき、条件付一般競争入札に付した御荘文化センター空調設備改修工事について、次のとおり請負契約を締結するため、地方自治法(昭和22年法律第67号)第96条第1項第5号の規定により議会の議決を求める。

- | | | |
|---|--------|--|
| 1 | 契約の目的 | 御荘文化センター空調設備改修工事 |
| 2 | 契約の方法 | 条件付一般競争入札による契約 |
| 3 | 契約金額 | 金83,050,000円 |
| 4 | 契約の相手方 | 南宇和郡愛南町御荘長洲 1345-4
伊予設備株式会社
代表取締役 荒木 章 |

令和3年12月10日提出

愛南町長 清水 雅文

提案理由

予定価格が50,000千円を超えるため。

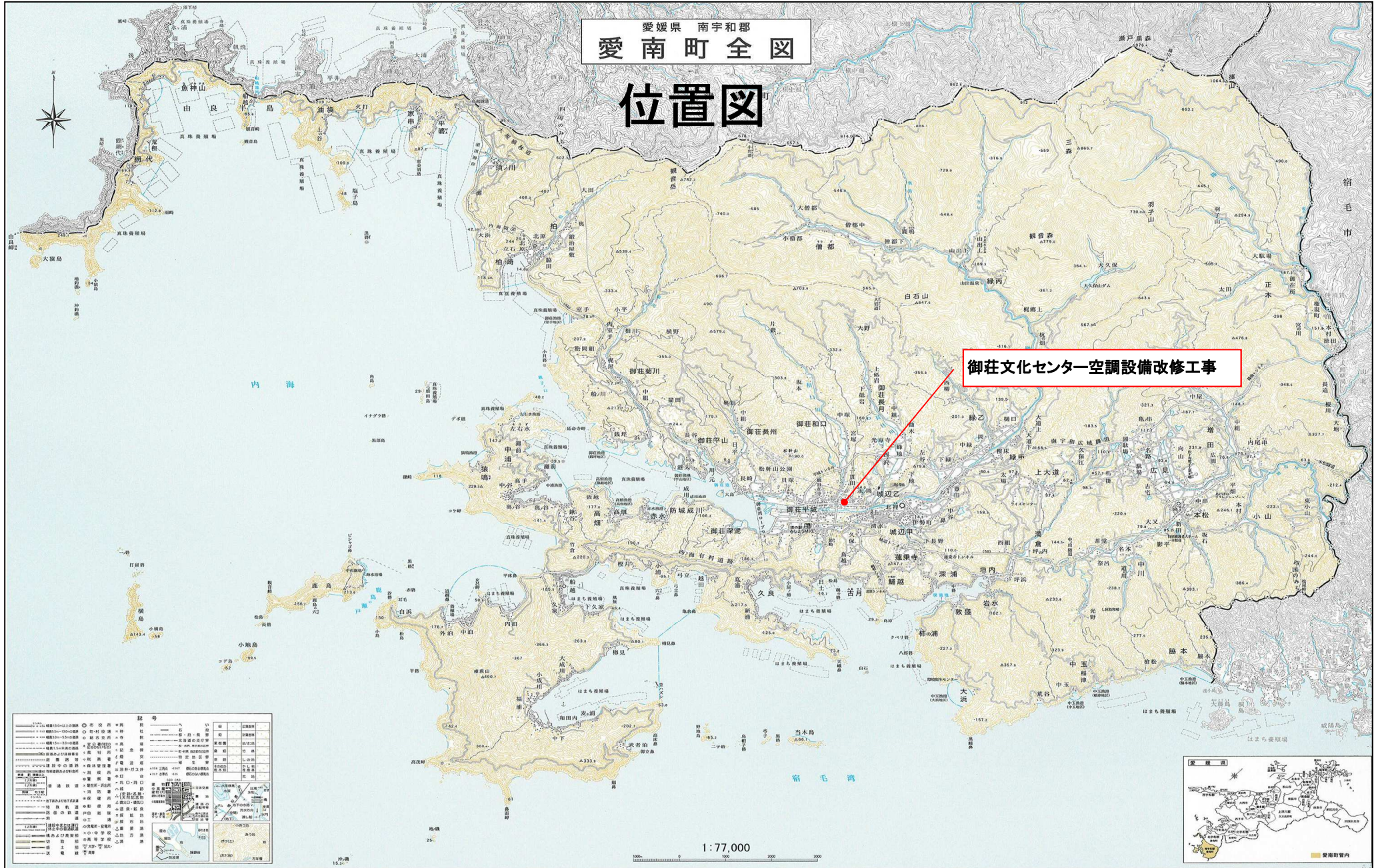

この地図は、国土地理院長の承認を得て、同院発行の7万7千分の1地形図を複製したものである。(承認番号 平16四復、第57号)を加工したものである。

空調改修工事イメージ図

現状冷暖房系統

- 特徴
1. 深夜電力併用で冷水(温水)を蓄熱槽に貯留(ヒートポンプチラー及び室外機)
 2. 客席、舞台、エントランス、ホワイエホール、研修室、リハーサル室は空調機(循環水温利用)・ダクト方式で冷暖房
 3. その他諸室は天井埋込ファンコイルユニット(循環水温利用)で個別冷暖房
- ※ 蓄熱槽は冷水又は温水のどちらかを貯留するため夏季・冬季の切替が必要
全体で冷房・暖房のどちらか選択が必要

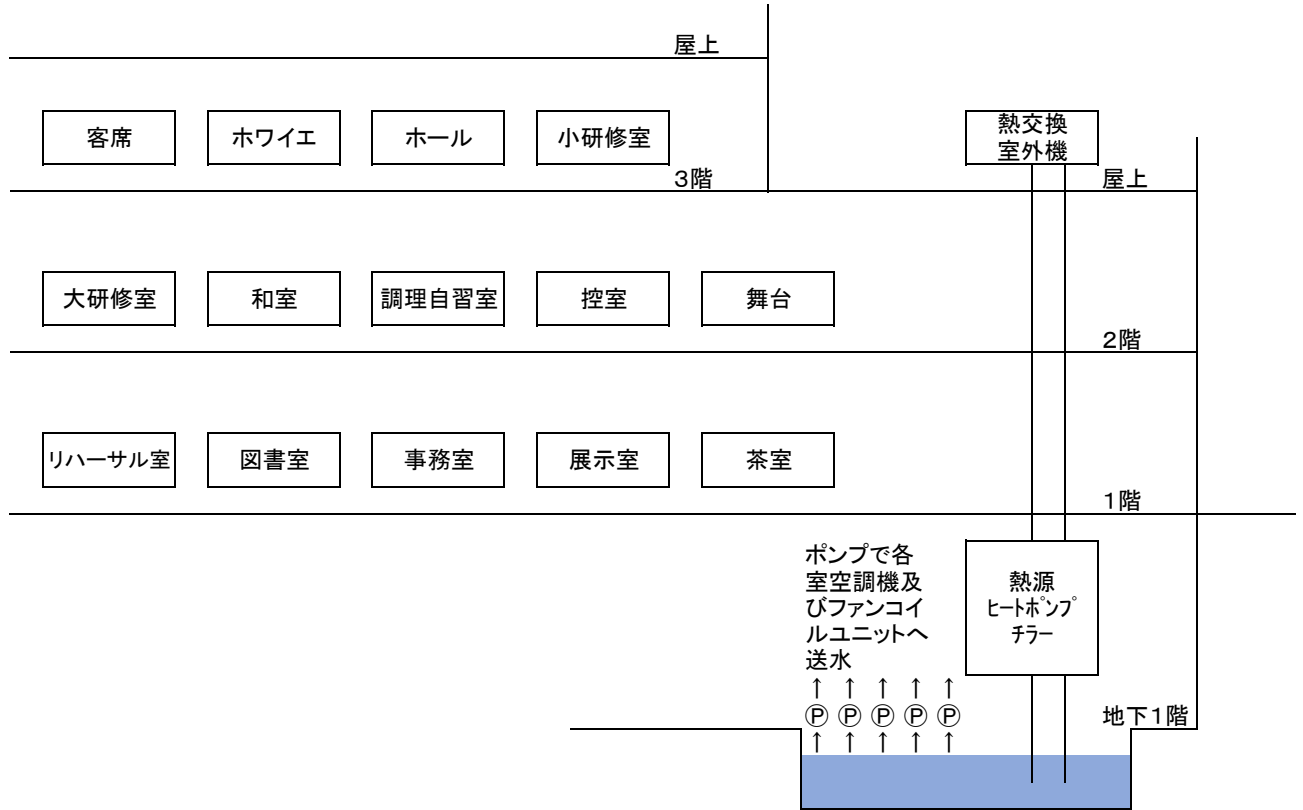

改修後冷暖房系統

- 大空間施設(部屋)は空冷チラー方式(冷温水供給方式)へ更新。
既存空調機は点検・修理。可能な限り既存配管を使用。
小空間施設はヒートポンプエアコンに更新

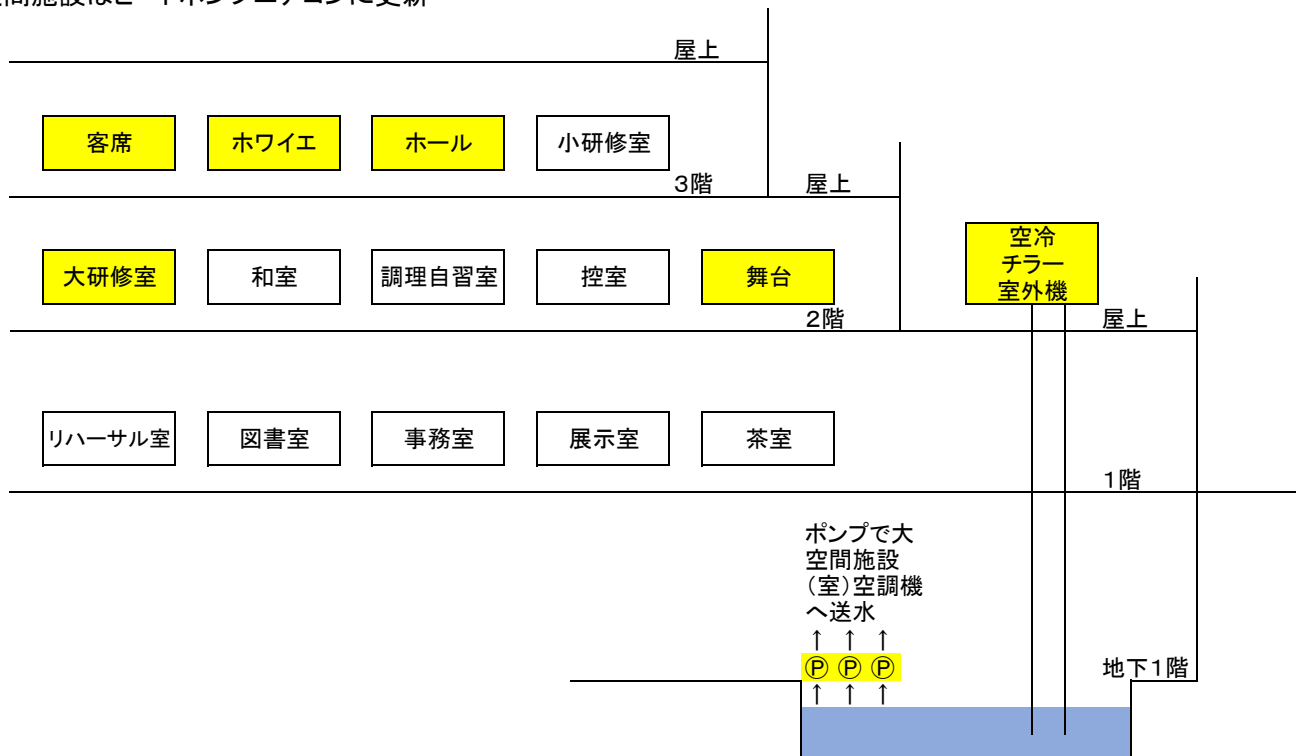

機械室概略平面図 S=1:100

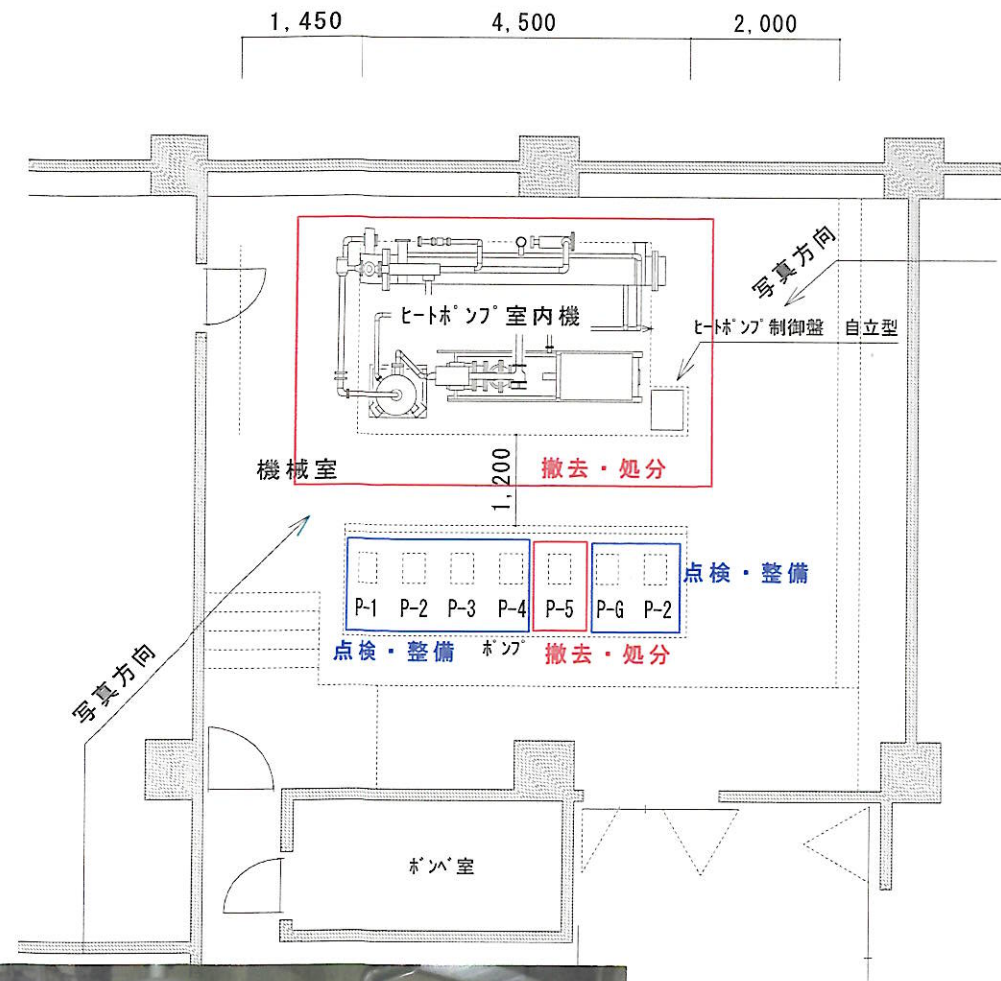

ヒートポンプ室内機平面図 S=1:50

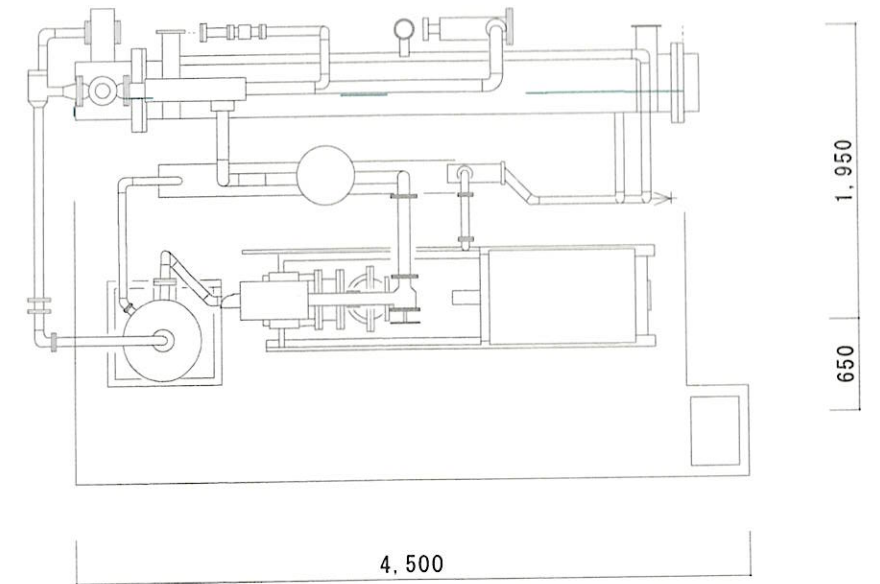

ヒートポンプ室内機正面図 S=1:50

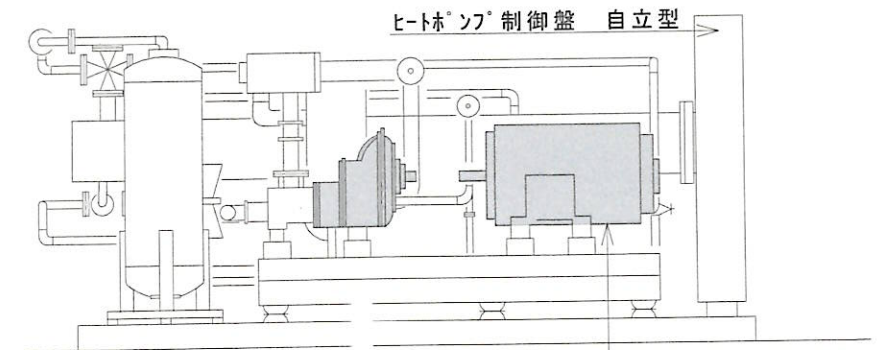

主電動機

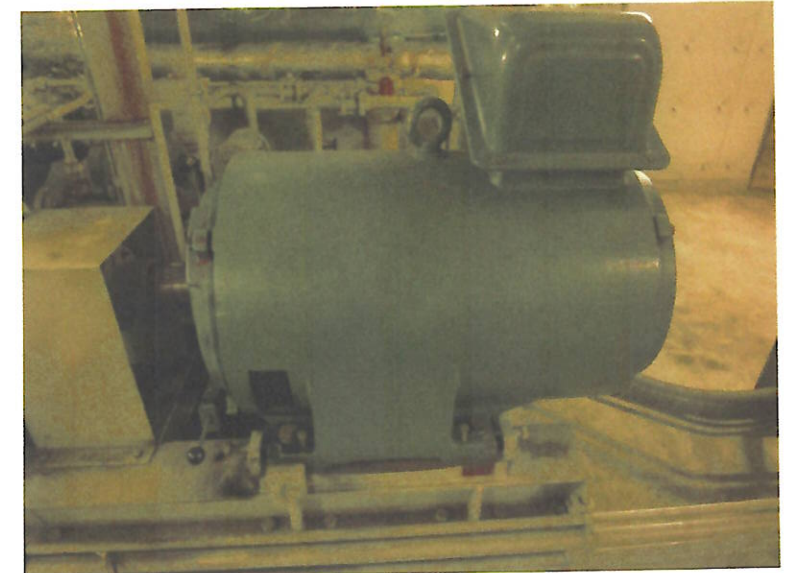
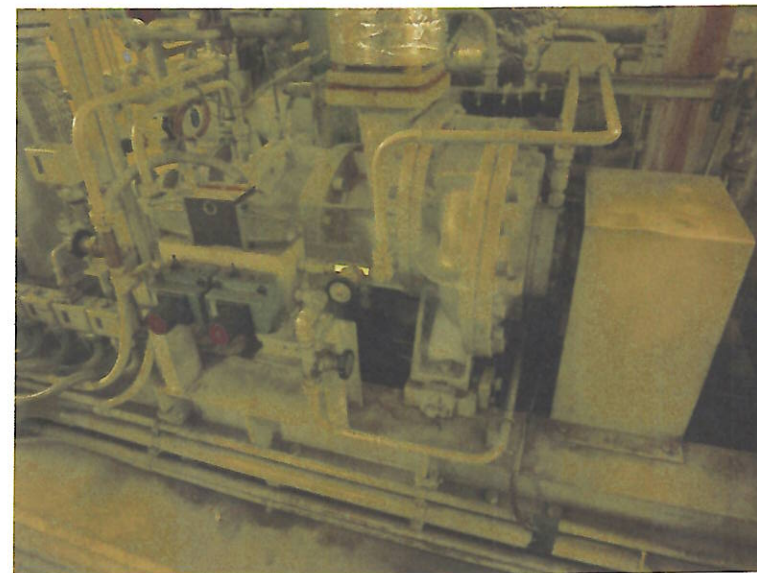

検印	御荘文化センター空調設備改修工事	地下機械室参考図
	令和 3 年 8 月	図番 M-03/35

2階 既存機器位置図 S=1:250

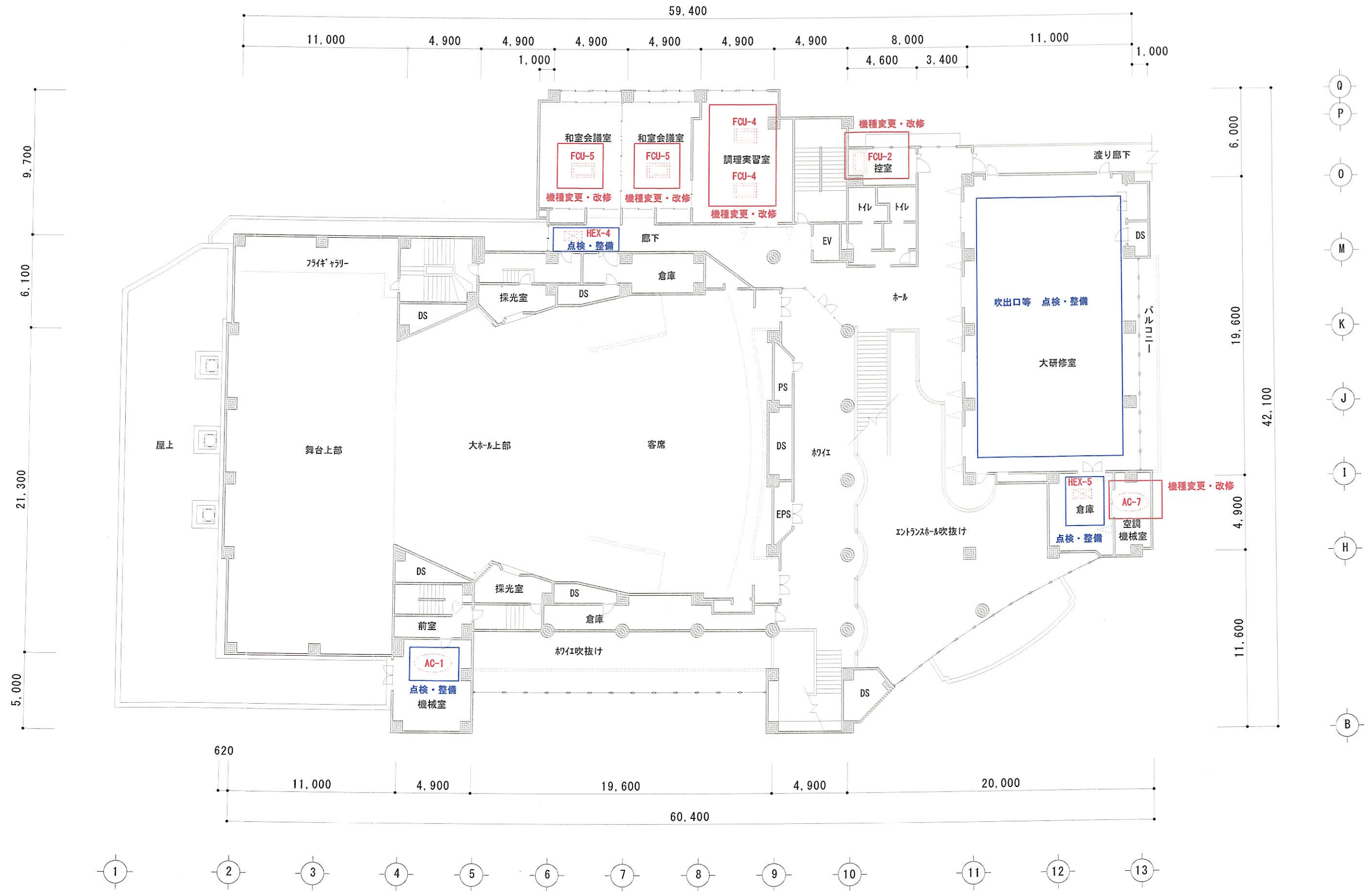

検印	御荘文化センター空調設備改修工事	2階 既存機器位置図・改修計画
	令和 3年 8月	図番 M-05/37

3階概略平面図 S=1:250



検印	御荘文化センター空調設備改修工事	3階 既存機器位置図・改修計画
	令和 3 年 8 月	図番 M-06 / 38